

ΠΡΟΓΡΑΜΜΑΤΙΣΤΗΣ DIALOG+

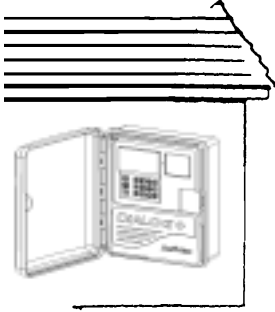

OUTDOOR WALL MOUNT

A / ΟΔΗΓΙΕΣ ΕΓΚΑΤΑΣΤΑΣΗΣ ΚΑΙ ΓΕΝΙΚΕΣ ΠΛΗΡΟΦΟΡΙΕΣ ΧΡΗΣΗΣ

1 / ΕΓΚΑΤΑΣΤΑΣΗ

Τοποθετήστε τον προγραμματιστή κοντά σε πηγή ενέργειας 230V / 50Hz εξοπλισμένη με γείωση (Πράσινο/Κίτρινο).

Η γείωση μειώνει τον κίνδυνο ζημιάς εξαιτίας του απότομου αλλαγής της τάσης του ρεύματος (κεραυνοί, κλπ.)

Ο προγραμματιστής πρέπει να συνδεθεί σε ηλεκτρική εγκατάσταση που είναι σύμφωνος με τις προδιαγραφές και προστατεύεται με ασφάλεια στον ηλεκτρικό πίνακα. Επιλέξτε κάποιο προστατευμένο σημείο όπου ο προγραμματιστής δεν θα βραχεί με νερό.

Απομακρύνετε τους δίσκους που απομακρύνονται, στο κάτω μέρος της θήκης του προγραμματιστή.

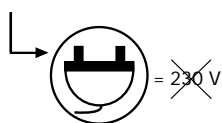
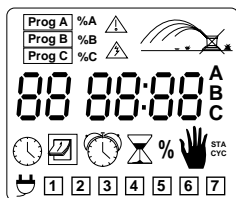
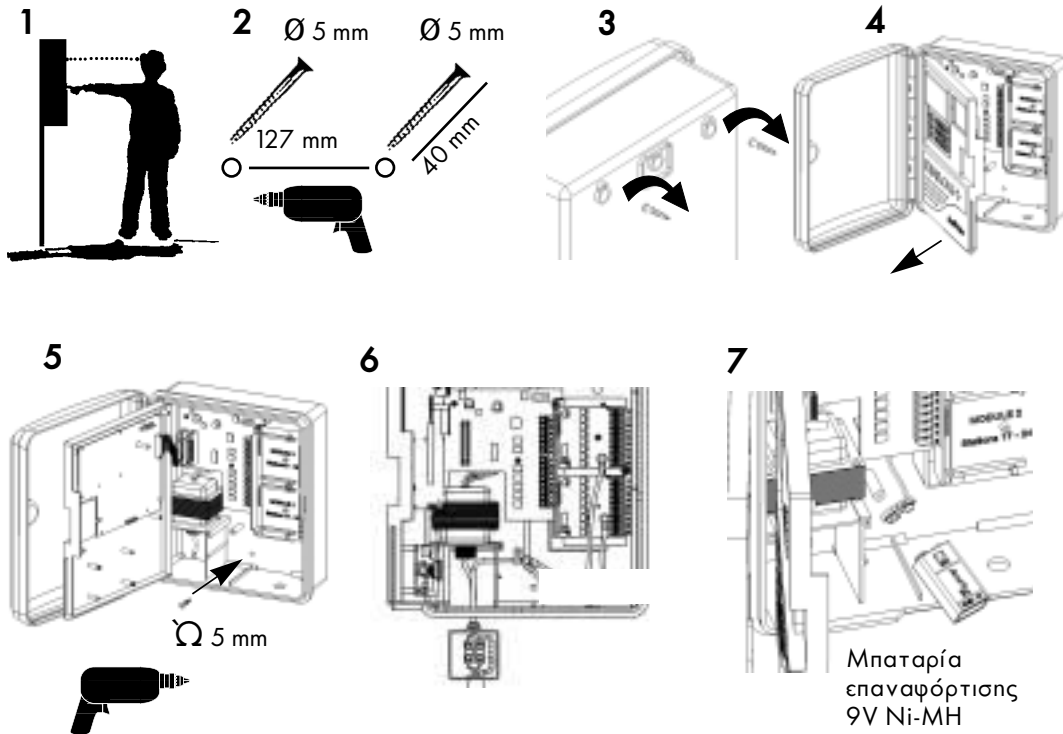

- Δεν υπάρχει αναμμένο φωτάκι: Δεν περνάει ρεύμα 230 Βόλτ.
- Σταθερό πράσινο φωτάκι - Ο προγραμματιστής λειτουργεί κανονικά
- Πράσινο φωτάκι που αναβοσβήνει - Ο προγραμματιστής λειτουργεί κανονικά, αλλά κάποιος αισθητήρας εμποδίζει το πότισμα. Αυτό εμφανίζεται, όταν χρησιμοποιείται ένας αισθητήρας βροχής ή ένας RSD-Bex.
- Σταθερό κόκκινο φωτάκι - Υπερφορτωμένο σύστημα ή κατάσταση παύσης

2 / ΚΑΛΩΔΙΩΣΗ ΣΤΙΣ ΗΛΕΚΤΡΙΚΕΣ ΒΑΝΕΣ

Δυνατότητα στάσεων της βάνας : έως και 3 βάνες Rain Bird ανά στάση, σύν μία κεντρική βάνα ή ρελέι (εφεδρία) για την έναρξη της αντλίας. Βεβαιωθείτε ότι όλα τα καλώδια από το προγραμματιστή στις βάνες, είναι εγκεκριμένα για υπόγεια τοποθέτηση με χρήση χαμηλής τάσης.

Επιλέγεται το σωστό μέγεθος καλωδίου. Όλες οι συνδέσεις στη βάνα και οι συνδέσεις καλωδίων στο χώρο, πρέπει να είναι αδιάβροχες. Χρησιμοποιήστε τους συνδετήρες της Rain Bird: DBY, DBR.

- A** : Φρεάτιο Βανών
- B** : ρελέι έναρξης αντλίας
- C** : ρελέι ρεύματος
- D** : αντλία
- E** : μετασχηματιστής
- F** : κεντρική βάνα

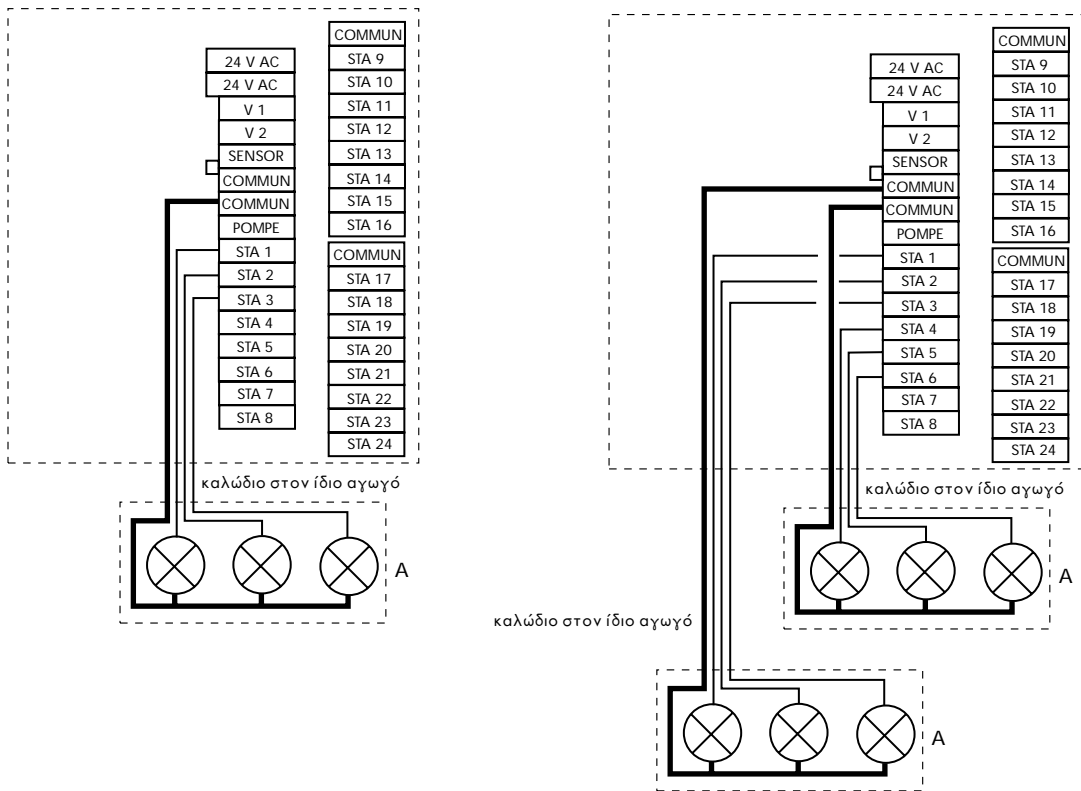

3 / ΠΡΟΣΘΕΤΟΝΤΑΣ ΜΙΑ ΜΟΝΑΔΑ ΠΡΟΕΚΤΑΣΗΣ

1- Αποσυνδέετε τα καλώδια παροχής ρεύματος 230 VAC.

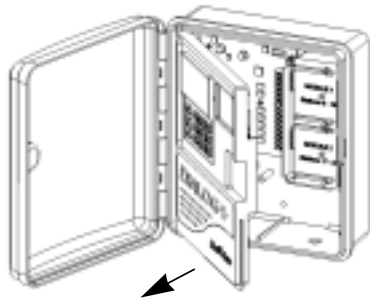

2 - Ξεβιδώνετε τις βίδες του πίνακα και ανοίγετε το μπροστινό μέρος του πίνακα.

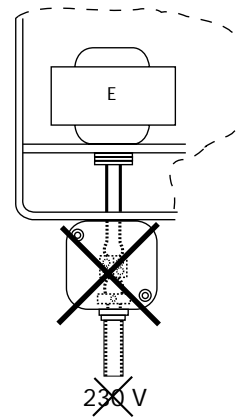

3 - Τοποθετείτε τη μονάδα προέκτασης 8-στάσεων και τη κουμπώνετε στο στήριγμα. Την ασφαλίζετε στο στήριγμα του πίνακα με τη βίδα που περιλαμβάνεται με τη μονάδα προέκτασης.

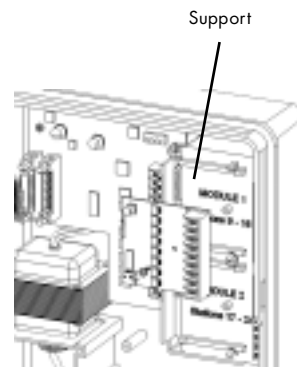

4 - Κλείνετε το μπροστινό μέρος του πίνακα

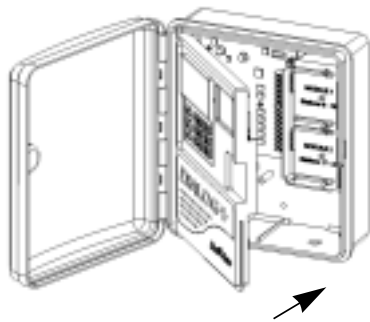

5 - Επανασυνδέετε τα καλώδια παροχής ρεύματος

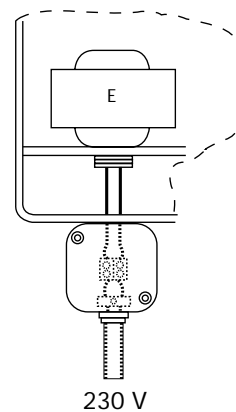

Σημείωση: Ο προγραμματιστής λαμβάνει υπόψη τη παρουσία μίας νέας μονάδας προέκτασης, μόλις η παροχή ρεύματος επανασυνδεθεί.

4 / Έναρξη αντλίας ή κεντρικής βάνας

Το θερματικό με ένδειξη "POMPE" χρησιμοποιείται για την αυτόματη έναρξη αντλίας με ρελέ ή για το άνοιγμα κεντρικής βάνας. Το θερματικό "POMPE" παρέχει ρεύμα μόνο όταν μία από τις στάσεις λειτουργεί. Ρελέ που συνιστούμε: Finder 55-1, Hager E-123-01 ή παρόμοιο.

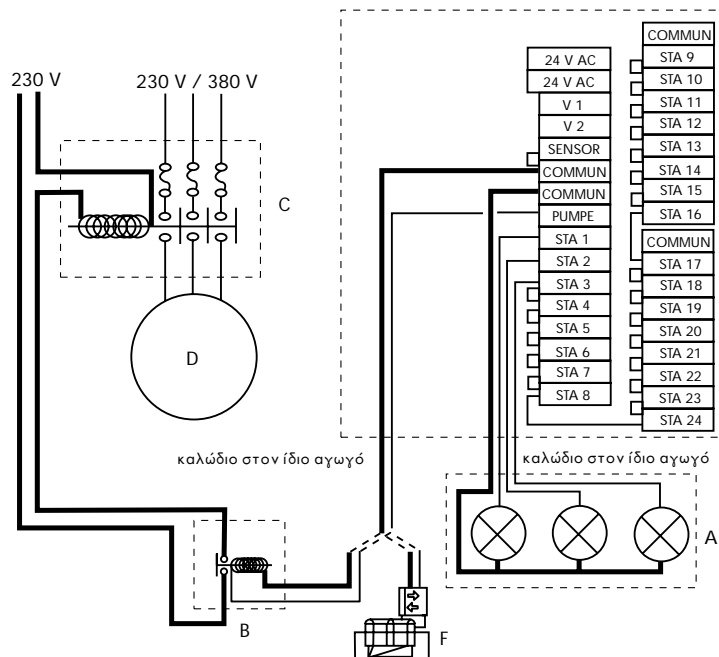

ΠΡΟΣΟΧΗ:

Αν όλες οι στάσεις δεν χρησιμοποιούνται και το ρελέ της έναρξης αντλίας έχει συνδεθεί, οι στάσεις που δεν χρησιμοποιούνται πρέπει να γεφυρωθούν (να συνδεθούν σε μορφή "X") σε μία στάση που χρησιμοποιείται. Αν στάσεις που δεν χρησιμοποιούνται δεν γεφυρωθούν και ο προγραμματιστής επιστρέψει στο εφεδρικό πρόγραμμα μετά μία διακοπή ρεύματος διάρκειας, η αντλία θα λειτουργήσει χωρίς παροχή. Θα προκληθεί σοβαρή ζημιά στην αντλία.

5/ ΜΟΝΤΕΜ ΣΥΝΔΕΣΗΣ

(Προαιρετική επιλογή για λειτουργία με δορυφόρο με το Tele Manager, βλέπετε παράγραφο Γ)

1- Αποσυνδέετε τα καλώδια παροχής ρεύματος 230 VAC.

2 - Ανοίγετε το μπροστινό μέρος του πίνακα.

3 - Κάνετε εγκατάσταση του μόντεμ στο μέσα μέρος του πίνακα, όπως δείχνουμε στο διάγραμμα. Ασφαλίστε το μόντεμ, χρησιμοποιώντας τις 2 βίδες που παρέχονται.

4 - Συνδέετε τα καλώδια του μετασχηματιστή στον κεντρικό πίνακα όπως σας δείχνουμε στο διάγραμμα 4.

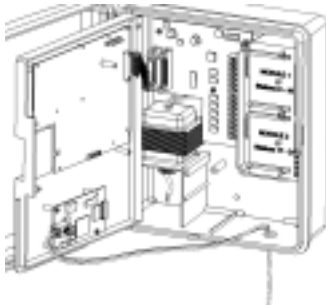

5- Συνδέετε τη τηλεφωνική γραμμή στο μόντεμ όπως σας δείχνουμε στο διάγραμμα 5.

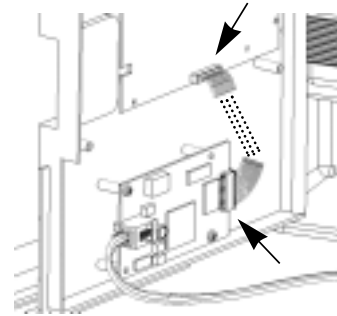

6- Κλείνετε το μπροστινό μέρος του πίνακα.

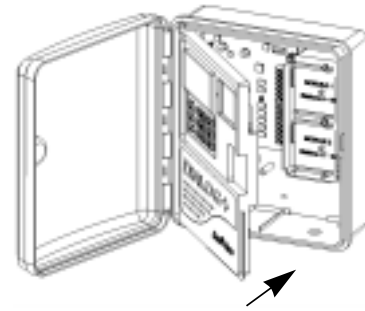

7- Επανασυνδέετε τα καλώδια παροχής ρεύματος 230 VAC.

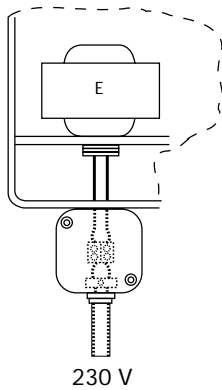

Σημείωση: Ο προγραμματιστής λαμβάνει υπόψη τη παρουσία μίας νέας μονάδας προέκτασης, μόλις η παροχή ρεύματος επανασυνδεθεί.

6 / ΣΥΝΔΕΣΗ ΤΗΣ ΘΗΚΗΣ ΠΡΟΕΚΤΑΣΗΣ

Ο Dialog+ μπορεί να λειτουργήσει έως και 48 στάσεις. Για να προσθέσετε δυνατότητα στάσεων πάνω από 24 στάσεις, είναι απαραίτητο να προσθέσετε μία θήκη προέκτασης. Η θήκη προέκτασης περιλαμβάνει 8 στάσεις. Είναι επεκτάσιμος. Μπορεί να δεχθεί 2 επιπλέον μονάδες προέκτασης των 8-στάσεων έως το σύνολο των 24 στάσεων. Οι μονάδες προέκτασης των 8-στάσεων είναι ίδιες με αυτές που περιγράφονται στο σημείο 3.

1- Αποσυνδέετε τα καλώδια παροχής ρεύματος 230 VAC.

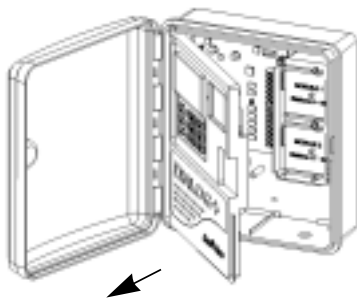

2 - Ανοίγετε το μπροστινό μέρος του πίνακα.

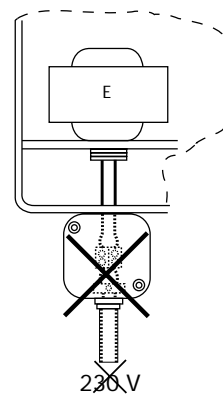

3- Συνδέετε το καλώδιο της θήκης προέκτασης όπως δείχνουμε στο διάγραμμα 3.

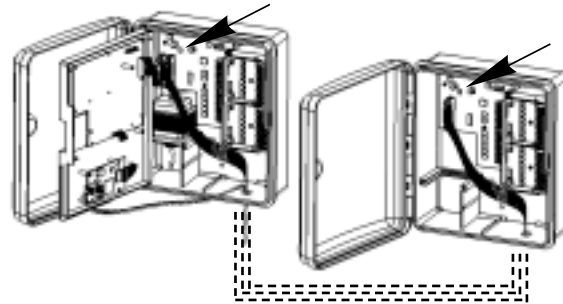
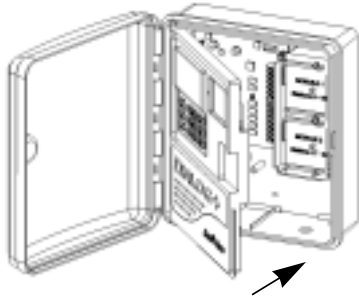

4- Κλείνετε το μπροστινό μέρος του πίνακα.

5- Επανάσυνδέετε τα καλώδια παροχής ρεύματος 230 VAC.

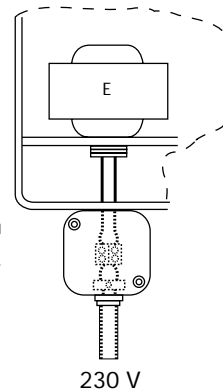

Σημείωση: Ο προγραμματιστής λαμβάνει υπόψη τη παρουσία μίας νέας μονάδας προέκτασης, μόλις η παροχή ρεύματος επανασυνδεθεί.

7 / ΣΥΝΔΕΣΗ ΜΕΤΡΗΤΗ ΝΕΡΟΥ (Προαιρετικό)

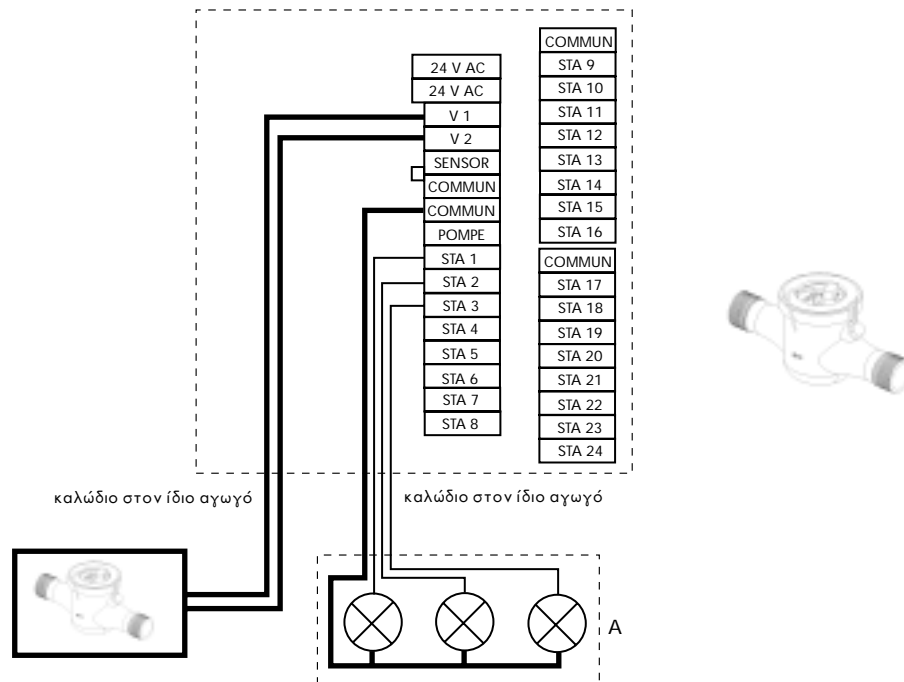

8 / ΕΛΕΓΧΟΣ ΕΞ' ΑΠΟΣΤΑΣΕΩΣ ΑΣΥΡΜΑΤΑ (Προαιρετικό)



9 / ΕΞΩΤΕΡΙΚΟΣ ΔΙΑΚΟΠΤΗΣ ΟΝ/OFF ΣΥΝΔΕΣΗΣ (ΕΠΙΛΟΓΗ) :

Μπορείτε να συνδέσετε έναν εξωτερικό διακόπτη για να επιτρέψετε την χειροκίνητη έναρξη του προγράμματος A. Ο τύπος του διακόπτη πρέπει να είναι μία **στεγνή επαφή - Κανονικά Ανοιχτός**. Για την λειτουργία αυτού του διακόπτη, μπορείτε να χρησιμοποιήσετε κλειδί ή ένα απλό κουμπί.

Η μέγιστη απόσταση ανάμεσα στον διακόπτη και τον προγραμματιστή χρησιμοποιώντας καλώδιο διαμέτρου 0.8 mm² (IRRICABLE-Καλώδιο Αρδευσης RAIN BIRD) είναι 100 m.

Λειτουργία :

ΟΝ Λειτουργία :

Ενεργοποιήστε τον εξωτερικό διακόπτη για να ξεκινήσετε το πρόγραμμα A χειροκίνητα. Αυτή η ενέργεια έχει προτεραιότητα έναντι όλων των άλλων λειτουργιών που βρίσκονται σε εξέλιξη.

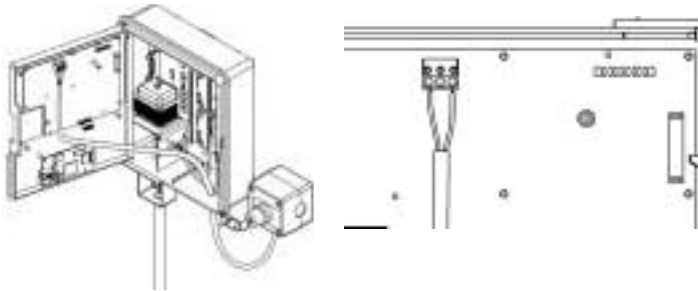

OFF Λειτουργία :

Μόλις το πρόγραμμα A ξεκινήσει χειροκίνητα, μπορείτε να το σταματήσετε όποτε θέλετε ενεργοποιώντας ξανά τον διακόπτη.

10 / RAIN CHECK - ΑΙΣΘΗΤΗΡΑΣ ΒΡΟΧΗΣ (Προαιρετικό)

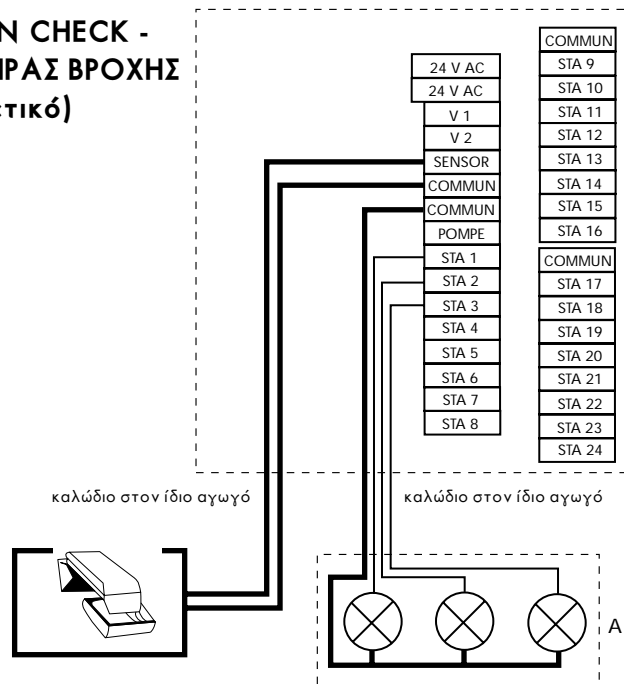

11 / RSD-Bex (Προαιρετικό)

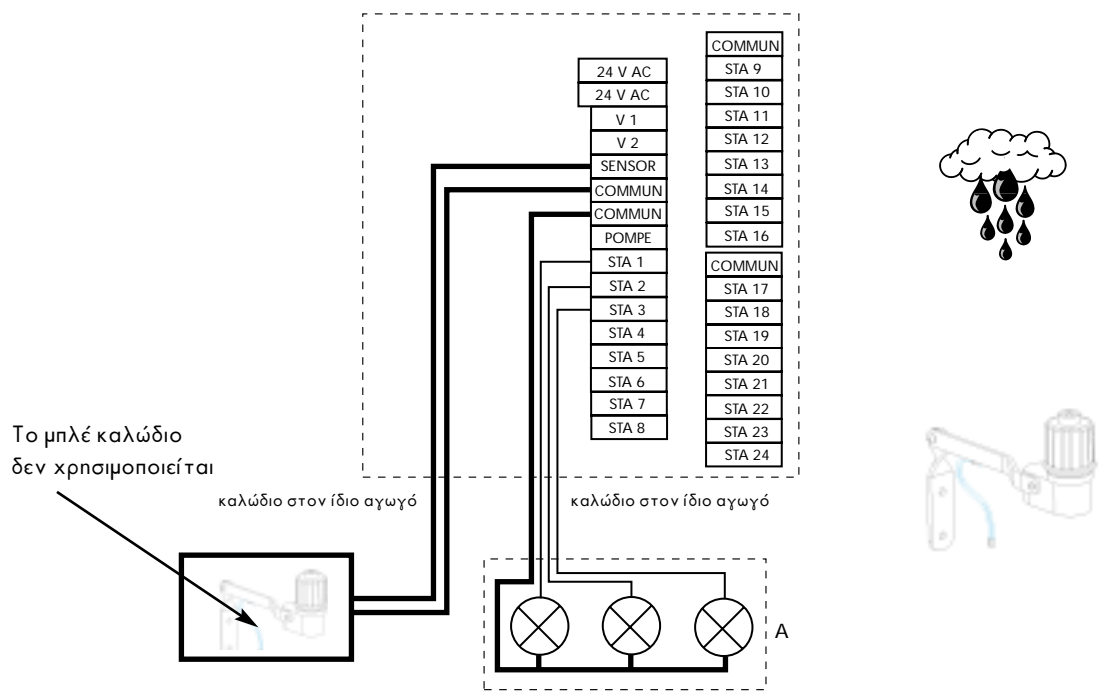

12/ 24VAC ΕΞΑΡΤΗΜΑ ΣΥΝΔΕΣΗΣ (ΕΠΙΛΟΓΗ) :

Ένα τερματικό στον πίνακα του προγραμματιστή επιτρέπει να συνδέσετε άμεσα ένα εξάρτημα 24VAC όπως: MS-100 Αισθητήρας ή WRS (Ασύρματος Αισθητήρας Βροχής).
 Σημείωση : η μέγιστη απόσταση ανάμεσα στο τερματικό 24VAC και την συσκευή χρησιμοποιώντας καλώδιο διαμέτρου 0.8mm² (IRRICABLE - Καλώδιο Άρδευσης RAIN BIRD) είναι 10 μέτρα.

Σημαντικό : Η συσκευή δεν πρέπει να καταναλώνει περισσότερο από 120mA χρησιμοποιώντας 24VAC (2.8W).

Για να λειτουργήσετε το εξάρτημα, παρακαλώ ανατρέξτε στο σχετικό εγχειρίδιο.

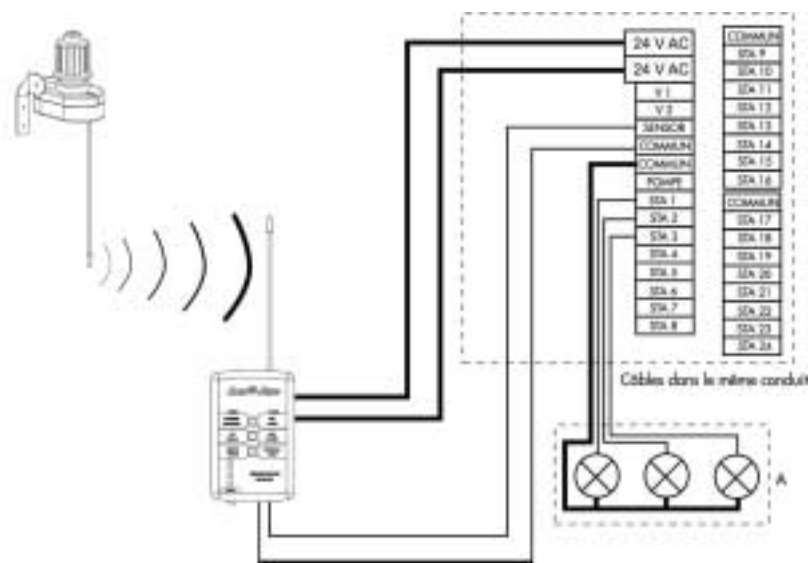

13 / LPVK-12E (Προαιρετικό)

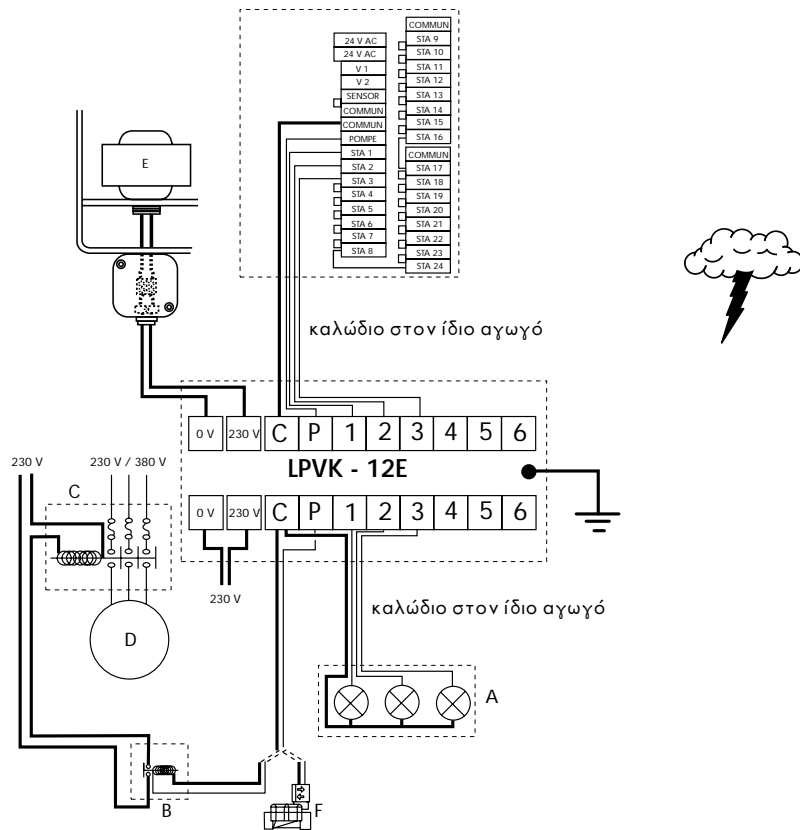

14 / Δήλωση συμμόρφωσης προς “CE”

Δηλώνω ότι η συσκευή τύπου Dialog+ συμμορφώνεται προς τα περιεχόμενα των ακόλουθι οδηγιών του Συμβουλίου:

Νο 73/23/CEE της 19/02/73, τροποποιημένης οδηγίας με τη Νο93/68/CEE της 22/07/93.
 - Νο 89/336/CEE της 03/05/89, τροποποιημένης οδηγίας με τη Νο92/31/CEE της 28/04/92 και
 Νο93/68/CEE της 22/07/93 και συμμορφώνεται προς τα κάτωθι στάνταρ:

EN 60065-ed 93 για ηλεκτρική ασφάλεια
 EN 55022 και EN 55024 σχετικά με ηλεκτρομαγνητική συμβατότητα

Η συσκευή τύπου Dialog+, τροφοδοτείται με ρεύμα 230 VAC/50Hz, απλής φάσης.

Aix-en-Provence 1 Ιανουαρίου, 2003

Γενικός Διευθυντής
 RAIN BIRD EUROPE

Υπογραφή

Β. ΣΥΜΒΑΤΙΚΟΣ ΤΡΟΠΟΣ ΠΡΟΓΡΑΜΜΑΤΙΣΜΟΥ

1. ΡΥΘΜΙΣΗ ΤΟΥ ΠΡΟΓΡΑΜΜΑΤΙΣΤΗ ΣΑΣ DIALOG+

(ΤΑ ΜΠΛΕ ΠΛΗΚΤΡΑ)

1. ΡΟΛΟΙ: ΡΥΘΜΙΣΗ ΤΗΣ ΤΡΕΧΟΥΣΑΣ ΩΡΑΣ

Πιέστε το πλήκτρο με το σύμβολο  και θα εμφανισθεί αυτή η ένδειξη. Χρησιμοποιήστε τα πλήκτρα “+/On” για προχωρήσετε στην ώρα και “-/Off” για να μειώσετε την ώρα.

Με το συνεχές πάτημα των πλήκτρων οι ρυθμίσεις γίνονται πολύ πιο γρήγορα.

Σημείωση : Η τρέχουσα ώρα έχει 2 ψηφία που αναβοσβήνουν, μεταξύ των ωρών και των λεπτών.

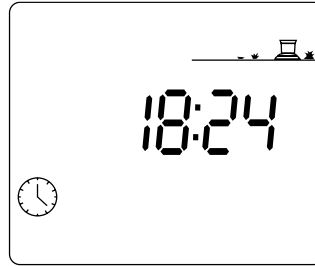

2. ΗΜΕΡΟΛΟΓΙΟ: 3 ΒΗΜΑΤΑ

A. Ρύθμιση του τρέχοντος έτους

Πιέζετε το πλήκτρο με το . Χρησιμοποιήστε τα πλήκτρα “+/On” και “-/Off” για να ρυθμίσετε το τρέχον έτος.

B. Ρύθμιση του τρέχοντος μηνός

Πιέζετε το πλήκτρο . Οι 2 αριθμοί που αντιπροσωπεύουν το μήνα αρχίζουν να αναβοσβήνουν. Χρησιμοποιήστε τα πλήκτρα “+/On” και “-/Off” για να ρυθμίσετε το μήνα.

C. Ρύθμιση της ημερομηνίας και του τρέχοντος μηνός

Πιέζετε το πλήκτρο  πάλι. Οι 2 αριθμοί που αντιπροσωπεύουν την

ημερομηνία του μήνα αρχίζουν να αναβοσβήνουν. Χρησιμοποιήστε τα πλήκτρα “+/On” και “-/Off” για να ρυθμίσετε την ημερομηνία. Στο παράδειγμα αυτό, είναι 31η Δεκεμβρίου.

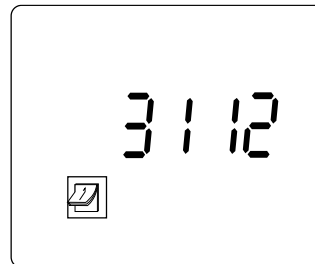
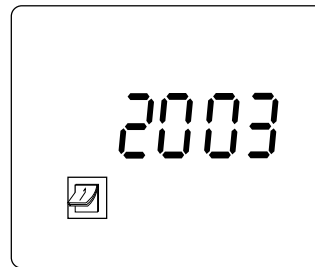

II. ΡΥΘΜΙΣΗ ΤΩΝ ΣΤΑΣΕΩΝ

(ΤΑ ΚΛΕΙΔΙΑ ΜΕ ΤΟ ΜΩΒ ΧΡΩΜΑ)

1. Χρονομέτρης - Ρύθμιση του χρόνου άρδευσης για κάθε στάση

Πιέζετε το πλήκτρο με το σύμβολο . Αριστερά στην οθόνη θα εμφανισθεί το κάτωθι. Χρησιμοποιήστε τα πλήκτρα “+/On” και “-/Off” για να ρυθμίσετε το χρόνο άρδευσης από 1 έως 12 λεπτά ανά στάση, με αυξομειώσεις του 1 λεπτού. κρατώντας το πλήκτρο πιεσμένο θα κάνει τη ρύθμιση ταχύτερα.

Πρέπει επίσης να αναθέσετε κάθε στάση σε ένα πρόγραμμα. Πιέζετε το μώβ πλήκτρο ABC μέχρι να εμφανισθεί το επιθυμητό πρόγραμμα.

Χρησιμοποιήστε το πλήκτρο  για να μεταφερθείτε στην επόμενη στάση. Ο αριθμός της στάσης εμφανίζεται στην αριστερή πλευρά της οθόνης. Το εφεδρικό πρόγραμμα είναι το A.

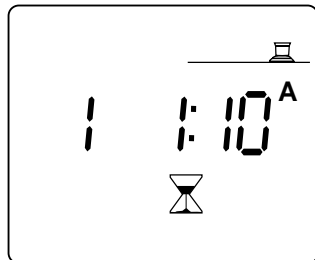

ΚΑΘΟΡΙΣΜΟΣ ΧΡΟΝΟΥ ΑΡΔΕΥΣΗΣ ΣΕ ΔΕΥΤΕΡΟΛΕΠΤΑ

Μπορείτε να καθορίσετε τον χρόνο άρδευσης στα πρώτα 5 λεπτά σε δευτερόλεπτα με προσαυξήσεις 1 - δευτερολέπτου.

Αυτό το χαρακτηριστικό μπορεί να χρησιμοποιηθεί για να εκτελέσει σύντομο χρόνο άρδευσης σε περίπτωση τεχνητών εδαφών αθλητικών γηπέδων.

Για να έχετε πρόσβαση στην μέθοδο « Χρόνος ρδευσης σε δευτερόλεπτα », πιέστε ταυτόχρονα τα κουμιά on +/ON και -/OFF για περισσότερο από 1 δευτερόλεπτο. Αυτή η οθόνη θα εμφανιστεί.

Για να επιστρέψετε στην μέθοδο « Χρόνος ρδευσης σε λεπτά » (προκαθορισμένη επιλογή),επαναλάβετε την προηγούμενη λειτουργία<



2. Χειροκίνητη έναρξη στάσης

Πιέζετε το πλήκτρο με το σύμβολο "Παλάμης". Ο αριθμός στάσης εμφανίζεται στην αριστερή πλευρά της οθόνης. Στο παράδειγμά μας, είναι η στάση 1. Πιέζετε το πλήκτρο , για να πάτε στη στάση 2.

Εφ' όσον έχετε επιλέξει τη στάση που επιθυμείτε να κάνετε έναρξη, πιέζετε το πλήκτρο '+/ON'. Το πότισμα αρχίζει και συμβολίζεται με τον εκτοξευτήρα να δείχνει να εκτοξεύει νερό (Βλέπετε το κάτωθι διάγραμμα).

Ο χρόνος άρδευσης θα εμφανισθεί μετά από 1 δευτερόλεπτο. Ο υπόλοιπος χρόνος ποτίσματος αρχίζει να μειώνεται, ανά 1 λεπτό. Αν επιθυμείτε να σταματήσετε το πότισμα μέσα στο πρώτο λεπτό, πιέζετε το πλήκτρο -/OFF. Αν η άρδευση γίνεται πάνω από 1 λεπτό ήδη, πιέζετε το πλήκτρο με τη παλάμη, και μετά το πλήκτρο -/OFF.

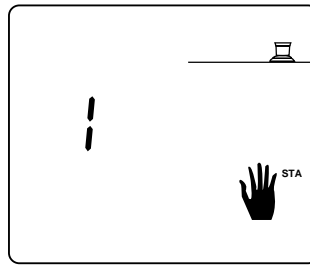



III. ΡΥΘΜΙΣΗ ΤΩΝ ΠΡΟΓΡΑΜΜΑΤΩΝ

(ΤΑ ΠΛΗΚΤΡΑ ΜΕ ΒΑΘΥ ΚΟΚΚΙΝΟ ΧΡΩΜΑ)

Τα προγράμματα

Υπάρχουν τρία προγράμματα διαθέσιμα. Το A, το B και το C. Πρέπει να καταχωρήσετε ένα πρόγραμμα για το A, και αν είναι απαραίτητο για το B και το C. Με άλλα λόγια, πρέπει να ρυθμίσετε τους χρόνους έναρξης και τις ημέρες ποτίσματος για κάθε πρόγραμμα. Θυμηθείτε ότι το tripλό πρόγραμμα του Dialog+ προορίζεται να παρέχει αποτελεσματική εφαρμογή του νερού, βάσει των ποσοστών βροχοπτώσης του εκτοξευτήρα, τις παραμέτρους πλίου/σκιάς και το τύπο του εδάφους για κάθε περιοχή που είναι για πότισμα.

1. Ξυπνητήρι : Ρύθμιση των χρόνων έναρξης για το πρόγραμμα (A, B, ή C)

Πιέζετε το πλήκτρο με το ξυπνητήρι, για να έχετε ένδειξη της οθόνης αυτής. Στην πάνω αριστερή γωνία βλέπετε το πρόγραμμα A, B ή C. Χρησιμοποιείτε το πλήκτρο  για να επιλέξετε το πρόγραμμα που επιθυμείτε. Οι παύλες δείχνουν ότι ένας χρόνος έναρξης είναι διαθέσιμος να προγραμματισθεί. Χρησιμοποιήστε τα πλήκτρα "+/On" και "-/Off" για να ρυθμίσετε το χρόνο έναρξης. Σημειώσατε, ότι υπάρχει μόνο ένα ψηφίο που δεν αναβοσβήνει, μεταξύ της ώρας και των λεπτών στην ένδειξη του χρόνου έναρξης. Μπορείτε να επαναλάβετε τον ίδιο κύκλο ποτίσματος έως και 8 φορές ημερησίως = 8 ενάρξεις για τις ανάγκες των εφαρμογών νερού. Σε κάθε χρόνο έναρξης, όλες οι στάσεις που έχουν ανατεθεί στο ίδιο πρόγραμμα θα λειτουργήσουν με σειρά, για το χρόνο λειτουργίας που έχουν προγραμματισθεί. Μετά τη ρύθμιση της πρώτης έναρξης, πιέζετε το πλήκτρο  για να μεταφερθείτε στη δεύτερη έναρξη.

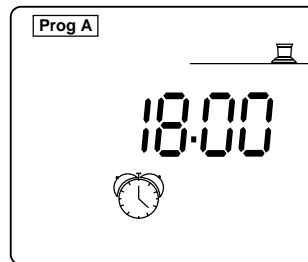

ΣΗΜΕΙΩΣΗ: Δεν είναι απαραίτητο να χρησιμοποιήσετε και τις 8 ενάρξεις.

Για να ακυρώσετε μια ανεπιθύμητη έναρξη, πιέζετε το πλήκτρο  συνεχώς για να εμφανισθούν όλοι οι χρόνοι έναρξης.

Όταν ο χρόνος έναρξης που επιθυμείτε να ακυρώσετε εμφανίζεται, πατάτε και κρατάτε τον πλήκτρο  πιεσμένο για τουλάχιστον 2 δευτερόλεπτα.



ΣΗΜΕΙΩΣΕΙΣ:

* Μόνο ένα ψηφίο που δεν αναβοσβήνει ξεχωρίζει τις ώρες από τα λεπτά στην ένδειξη του χρόνου έναρξης.

* Ο Dialog+ αυτόματα αποθηκεύει τους χρόνους έναρξης σε χρονολογική μορφή, από 00.00 έως 23.59.

Παράδειγμα: Καταχωρείτε 4 χρόνους έναρξης στο πρόγραμμα A: 22.00, 23.00, 01.00 04.00. Θα ποτίσει δηλαδή 4 φορές. Αν επιλέξετε τη Δευτέρα σαν ημέρα ποτίσματος (βλέπε σημείο 3), η πρώτη έναρξη θα είναι στις 1.00 το πρωί της Δευτέρας, μετά στις 4.00 και μετά στις 22.00 και 23.00 το βράδυ της Δευτέρας.

2.Κύκλος: Επιλέξτε το τύπο του κύκλου για κάθε πρόγραμμα (A, B και C).

Είναι απαραίτητο να επιλέξετε ένα τύπο κύκλου για κάθε πρόγραμμα (A, B και C). Υπενθύμιση: Ο προγραμματιστής σας προσφέρει επιλογή 9 τύπων κύκλου. Εβδομαδιαίο (οποιαδήποτε ημέρα μπορεί να είναι ημέρα ποτίσματος), μία ημέρα ποτίσματος μία φορά κάθε 2 ημέρες, μία φορά κάθε 3 ημέρες, κλπ., έως και μία ημέρα ποτίσματος κάθε 6 ημέρες, μονές ημέρες, ζυγές ημέρες, μονές με τη 3η, και 29η Φεβρουαρίου. Για να έχετε πρόσβαση στο κύκλο που είναι στην οθόνη, πιέζετε μία φορά το πλήκτρο με το σύμβολο . Για να μεταφερθείτε από ένα τύπο κύκλου σε έναν άλλο, πιέζετε το  Όταν δείτε το τύπο του κύκλου που θέλετε, αναθετέτε το στο πρόγραμμα που επιθυμείτε (A, B ή C) πιέζοντας το πλήκτρο "ABC".

Σημείωση: Η ένδειξη  εμφανίζεται σε όλες τις οθόνες, κατά τη διάρκεια του χρόνου που δουλεύετε στη λειτουργία αυτή. Αυτοί, είναι μερικοί τύποι κύκλων:

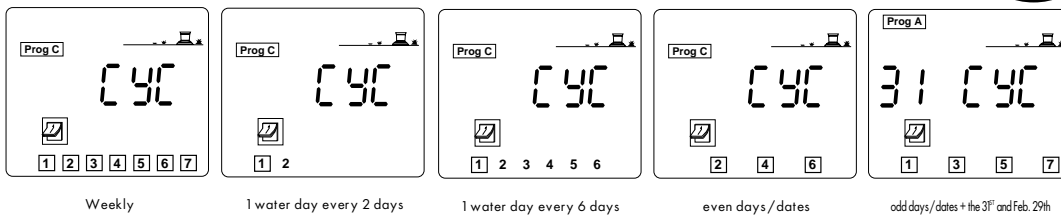

Σημείωση: Αν πιέσετε **[OK]** δεύτερη φορά, θα εξέλθετε από τη λειτουργία τύπου του κύκλου.

3. Ημέρες ποτίσματος : Ρυθμίζοντας τις ημέρες ποτίσματος, μετά την επιλογή του τύπου κύκλου για κάθε πρόγραμμα (A, B ή C), πρέπει να ρυθμίσετε τις ημέρες ποτίσματος.

Αυτό είναι απαραίτητο για τους ακόλουθι τύπους κύκλου:

- Εβδομαδιαίο - επιλέγετε ποιά ημέρα της εβδομάδας θα ποτίσετε
- Μία ημέρα ποτίσματος κάθε 2 ημέρες, μία φορά κάθε 3 ημέρες, κλπ. ... έως και 1 ημέρα κάθε 6 ημέρες. Πρέπει να αποφασίσετε ποιά ημέρα στο κύκλο θεωρείται ως "σήμερα".

Δεν είναι απαραίτητος άλλος προγραμματισμός για τους εξής τύπους κύκλου:

- Ζυγές ημέρες,
- Μονές ημέρες
- Μονές ημέρες με τη 31η, και 29η Φεβρουαρίου.

Εβδομαδιαίο Πρόγραμμα (1 έως 7 ημέρες):

Πιέζετε το πλήκτρο με την ένδειξη **[M]**.

Επιλέγετε το επιθυμητό πρόγραμμα A, B ή C στο οποίο επιθυμείτε να έχετε κύκλο 7 ημερών πιέζοντας το πλήκτρο **[ABC]**. Στο παράδειγμά μας είναι το C.

Αυτή η οθόνη εμφανίζεται. 1=Δευτέρα, 2=Τρίτη, κλπ Εφεδρικά, κάθε ημέρα είναι ημέρα ποτίσματος όπως δείχνει το τετραγωνάκι γύρω από τον αριθμό. Χρησιμοποιήστε τα πλήκτρα "+/On" και "-/Off" για να επιβεβαιώσετε ή να απομακρύνετε το τετραγωνάκι. Χωρίς τετραγωνάκι, σημαίνει χωρίς πότισμα την ημέρα αυτή. Αν δεν υπάρχει τετραγωνάκι, δεν σημαίνει ότι θα γίνει πότισμα. Μετακινήστε το βέλος από τη μία ημέρα στην επόμενη πιέζοντας **[←]**

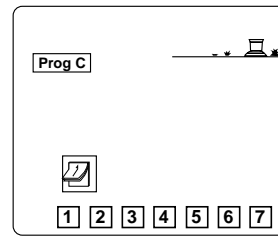

Αν έχετε επιλέξει ένα τύπο κύκλου όπως μία ημέρα ποτίσματος κάθε 2 ημέρες, μία ημέρα ποτίσματος κάθε 3 ημέρες..., μία ημέρα ποτίσματος κάθε 6 ημέρες, ακολουθείστε τα κάτωθι βήματα:

-Πιέζετε το πλήκτρο με το ημερολόγιο **[M]**

-Πιέζετε το πλήκτρο **[ABC]** για να επιλέξετε το πρόγραμμα A, B, ή C.

Σημαντικό: ανεξάρτητα από το κύκλο που επιλέγετε, το νούμερο 1 πάντα εμφανίζεται μέσα στο τετραγωνάκι. Είναι η μόνη ημέρα ποτίσματος στο κύκλο.

- Τώρα, πρέπει να ρυθμίσετε την ημέρα στο κύκλο που αποφασίσατε να αναθέσετε το 'Σήμερα'. Πιέζετε συνεχώς το **[←]** μέχρι να εμφανισθεί ο αριθμός της επιθυμητής ημέρας. Στο παράδειγμα αυτό, ο τύπος κύκλου είναι 1 ημέρα ποτίσματος κάθε 6 ημέρες. 'Σήμερα' είναι το '3'. Αυτό σημαίνει ότι 'Σήμερα' θεωρείται η τρίτη ημέρα του κύκλου. Πότισμα δηλαδή θα γίνει 4 ημέρες γρότερα.

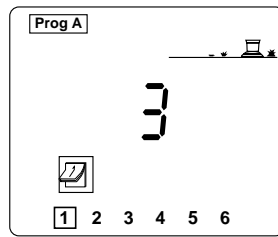

Εκουμε ένα άλλο παράδειγμα εδώ. Ο τύπος κύκλου είναι 1 ημέρα ποτίσματος κάθε 5 ημέρες. 'Σήμερα' έχει ανατεθεί ως ημέρα '4'. Αυτό σημαίνει ότι 'Σήμερα' είναι η 4η μέρα του κύκλου. Πότισμα δηλαδή θα γίνει μετά από 2 ημέρες.

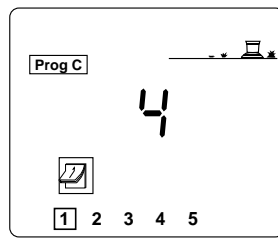

Ζυγές ημέρες, μονές ημέρες, μονές ημέρες με τη 31η, και 29η Φεβρουαρίου: Δεν υπάρχει ανάγκη να επιλέξετε ημέρες ποτίσματος, επιλέγονται αυτομάτως. Μία από τις κάτωθι οθόνες θα εμφανισθεί:

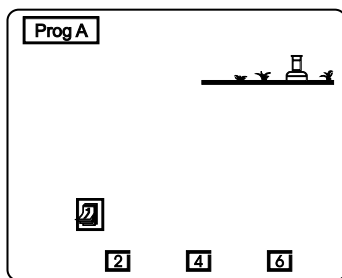

Ζυγές ημέρες/Ημερομηνίες

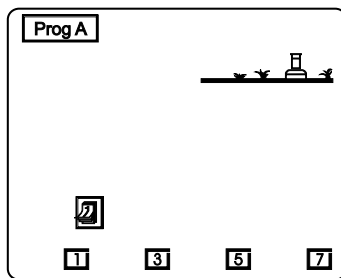

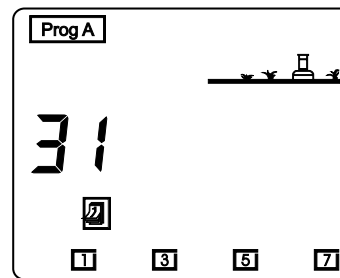

Μονές ημέρες/Ημερομηνίες



Μονές ημέρες/Ημερομηνίες +31η και Φεβ. 29η

4. Χειροκίνητη έναρξη κύκλου

Ενας κύκλος αποτελείται από μια διαδοχική λειτουργία όλων των στάσεων για το ίδιο πρόγραμμα. Πιέζετε συνεχώς το πλήκτρο με το σύμβολο  , για να έχετε στην οθόνη σας την ένδειξη αυτή. (Στην οθόνη θα εμφανισθεί η παλάμη CYC).

Χρησιμοποιήστε το πλήκτρο  για να επιλέξετε το πρόγραμμα που θέλετε να κάνει χειροκίνητη έναρξη. Μετά, πιέζετε το πλήκτρο +/ON. Ενας εκτοξευτήρας στην οθόνη θα δείχνει να ποτίζει. Η στάση 1, θα μειώνει το χρόνο της ανά λεπτό. Μετά, η επόμενη στάση που έχει ανατεθεί στο πρόγραμμα θα εμφανισθεί μαζί με τον υπόλοιπο χρόνο ποτίσματος. Η οθόνη θα εμφανίσει κάθε στάση μέχρι να ολοκληρωθεί ο κύκλος.

Αν επιθυμείτε να σταματήσετε το πότισμα, πιέζετε το πλήκτρο +/OFF κατά τη διάρκεια του πρώτου λεπτού, της χειροκίνητης έναρξης του κύκλου. Αν ο κύκλος έχει λειτουργήσει περισσότερο από ένα λεπτό μπορείτε να παύσετε το πότισμα πιέζοντας το πλήκτρο με τη παλάμη και  , και μετά το πλήκτρο -/OFF. Η οθόνη αυτομάτως θα επιστρέψει στη τρέχουσα ώρα της ημέρας.

ΣΗΜΕΙΩΣΗ: Αν ο προγραμματιστής είναι στη θέση OFF, είναι αδύνατον να ποτίσετε χρησιμοποιώντας χειροκίνητη έναρξη. Ακόμη κι αν η οθόνη δείχνει τον εκτοξευτήρα να ποτίζει, δεν θα γίνει πότισμα.

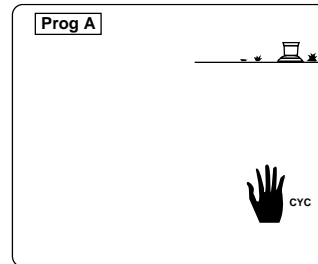



5. Ενεργοποίηση Λειτουργίας "Water Budget" (Ποσοστιαία Διαχείριση Νερού)

Κατά τη διάρκεια της άνοιξης και φθινοπώρου, η ανάγκη ποτίσματος μειώνεται σε σύγκριση με το καλοκαίρι. Είναι απαραίτητο να μειώσουμε το πότισμα σε κάθε στάση. Η λειτουργία "Water Budget", επιτρέπει να τροποποιήσετε το χρόνο ποτίσματος ενός προγράμματος. Μπορείτε να αυξήσετε ή να μειώσετε το χρόνο ποτίσματος χωρίς να επαναπρογραμματίσετε το προγραμματιστή. Το πλήκτρο επιδρά σε όλες τις στάσεις που έχουν ανατεθεί σε ένα συγκεκριμένο πρόγραμμα. (A, B, ή C). Πιέζετε το πλήκτρο με την ένδειξη  Η οθόνη αυτή θα εμφανισθεί. Τώρα, επιλέγετε το πρόγραμμα που επιθυμείτε να τροποποιήσετε. Πιέζετε το πλήκτρο ABC. Μετά πιέζετε το πλήκτρο "+/On" για να αυξήσετε το χρόνο ποτίσματος ή το "-/Off" για να μειώσετε τον χρόνο ποτίσματος. Ο χρόνος τροποποιείται ανά 10%. Όταν το πρόγραμμα αρχίζει να λειτουργεί, η οθόνη αυτή εμφανίζεται. Η οθόνη χρησιμοποιεί %A, %B, και %C μηνύματα, για να δείξει ότι το πρόγραμμα λειτουργεί με "Διαχείριση Νερού". Η απουσία της ένδειξης "%", σημαίνει ότι δεν χρησιμοποιείται "Ποσοστιαία Διαχείριση Νερού".

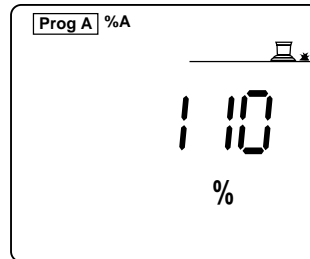
Σημείωση: Η ρύθμιση δεν επηρεάζει το χρόνο ποτίσματος των στάσεων με χειροκίνητη έναρξη.



6. Ρύθμιση της καθυστέρησης μεταξύ στάσεων

Ο προγραμματιστής DIALOG+ διαθέτει μία λειτουργία που επιτρέπει το προγραμματισμό έναρξης καθυστέρησης μεταξύ κάθε στάσης που έχει ανατεθεί στο ίδιο πρόγραμμα. Κατά τη διάρκεια της καθυστέρησης, δεν θα λειτουργεί καμία στάση. Η καθυστέρηση μπορεί να ρυθμισθεί από 0 έως 999 δευτερόλεπτα. Μπορείτε να ρυθμίσετε διαφορετική καθυστέρηση μεταξύ των στάσεων που αναθέτετε στα προγράμματα A, B, και C. Σημειώστε ότι η καθυστέρηση δεν επηρεάζει την έναρξη της αντλίας ή το άνοιγμα της κεντρικής βάνας (Τερματικό P), ή το χρόνο έναρξης της πρώτης στάσης στο πρόγραμμα. Επίσης, σημειώστε ότι η αντλία ή η κεντρική βάνα θα παραμείνει ενεργοποιημένη κατά τη διάρκεια της καθυστέρησης μεταξύ των 2 στάσεων. Πιέστε το πλήκτρο με το σύμβολο  2 φορές για να παρουσιάσει αυτή την οθόνη. Πιέζετε το πλήκτρο  για να επιλέξετε το πρόγραμμα στο οποίο θέλετε να χρησιμοποιήσετε τη καθυστέρηση. Το πρόγραμμα "C" στο παράδειγμά μας. Η καθυστέρηση μεταξύ των στάσεων ρυθμίζεται με το πλήκτρο "+/ON" ή το "-/OFF". Η ρύθμιση γίνεται ανά 1 δευτερόλεπτο. Η εφεδρική ρύθμιση είναι στο '0', το οποίο σημαίνει ότι δεν υπάρχει φάση καθυστέρησης μεταξύ των στάσεων. Η μέγιστη ρύθμιση είναι 999 δευτερόλεπτα.

Κατά την διάρκεια της φάσης καθυστέρησης, οι παρακάτω 2 οθόνες θα εμφανιστούν εναλλακτικά. Η πρώτη εμφανίζει την επόμενη στάση που έχει προγραμματιστεί να λειτουργήσει (στάση 12 του προγράμματος C σε αυτό το παράδειγμα). Η δεύτερη εμφανίζει την υπολειπόμενη καθυστέρηση χρόνου που απομένει, σε αυτό το παράδειγμα 126 δευτερόλεπτα απομένουν προτού ξεκινήσει η στάση 12.

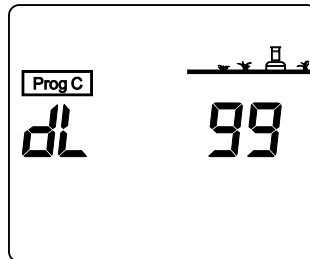

IV. ΜΗΝΥΜΑΤΑ ΣΥΝΑΓΕΡΜΟΥ

1. Τροφοδοσία ρεύματος 230 V (Μπρίζα)

Τροφοδοσία ρεύματος 230 V (Μπρίζα) Αν δεν υπάρχει τροφοδοσία ρεύματος 230 V στο προγραμματιστή, η οθόνη θα δείξει μία μπρίζα να αναβοσβήνει. Η μπρίζα που αναβοσβήνει εξαφανίζεται, μόλις το ρεύμα επανέλθει.

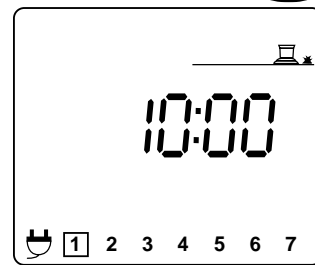

2. Πρόβλημα στάσης / Βραχυκύκλωμα

Αν ένα βραχυκύκλωμα εμφανισθεί ή αν υπάρξει κάποια υπερφόρτωση (πάνω από 4 βάνες ανά στάση), η οθόνη αυτή θα εμφανισθεί. Ο προγραμματιστής είναι εφοδιασμένος με αυτόματο διαγνωστικό σύστημα ασφαλειών, που δείχνει τον αριθμό της προβληματικής στάσης. Ο προγραμματιστής θα συνεχίσει να ποτίζει με όλες τις άλλες σε λειτουργία στάσεις. Εντοπίζετε και διορθώνετε το πρόβλημα και ο προγραμματιστής θα επανέλθει σε κανονική λειτουργία με τη στάση του επόμενου κύκλου.

Σημείωση: Ένα βραχυκύκλωμα που επηρεάζει την έξοδο "Ρομπε" θα κλείσει όλες τις στάσεις. Αν αρκετές στάσεις έχουν βραχυκύκλωμα, ο προγραμματιστής θα εμφανίσει τη στάση με το χαμηλότερο αριθμό.

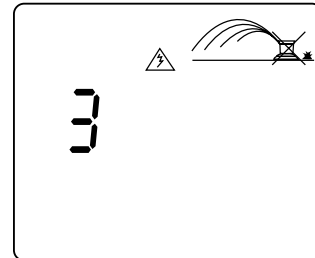

V- ΑΛΛΗ ΛΕΙΤΟΥΡΓΙΑ

1. Διακοπή ποτίσματος: Μπλέ πλήκτρο ON/OFF

Η ρύθμιση "off" είναι καλή για κλείσιμο σε βροχερό καιρό, ή για κλείσιμο κατά τη διάρκεια επισκευών. Η εφεδρική θέση του πλήκτρου είναι "ON" το οποίο επιτρέπει στο προγραμματισμένο πότισμα να πραγματοποιηθεί. Μπορείτε όμως να εμποδίσετε το πότισμα χωρίς να επηρεάσετε τα προγράμματα. Πιέζετε το ON/OFF πλήκτρο και αυτή η οθόνη θα εμφανισθεί. Τώρα, δεν είναι εφικτό το πότισμα, και αυτόματες ή χειροκίνητες ενάρξεις δεν θα λειτουργήσουν τις στάσεις. Πιέζετε το πλήκτρο ON/OFF πάλι για να επιτρέψετε το πότισμα.

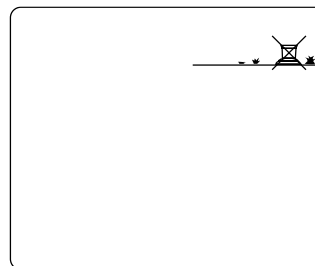

C/ SATELLITE MODE (ΣΤΑΣΗ ΔΟΡΥΦΟΡΟΥ)

Ο προγραμματιστής σας μπορεί να λειτουργήσει σαν δορυφόρος στο κεντρικό σύστημα ελέγχου Tele Manager.

Για να κάνετε χειρισμό με τη στάση δορυφόρου, πρέπει να εγκατασταθεί ένα μόντεμ. Βλέπετε παράγραφο A-5. Πρέπει επίσης να έχετε έναν Η/Υ εξοπλισμένο με το λογισμικό του Tele Manager.

Με τη χρήση δορυφόρου, παρέχονται επιπλέον ενδείξεις στην οθόνη του προγραμματιστή και επιπλέον πληροφορίες κατάστασης, όπως περιγράφονται κατωθι:

ΣΗΜΑΝΤΙΚΟ:

- Όταν είναι στη κατάσταση χειρισμού δορυφόρου (Satellite Mode), μπορείτε πάντα να κάνετε χειροκίνητη έναρξη στάσεων ή προγραμμάτων (Βλέπετε Β / ΚΑΘΙΕΡΩΜΕΝΟΣ ΠΡΟΓΡΑΜΜΑΤΙΣΜΟΣ, παράγραφος II, 2, III, 4).
- Στη κατάσταση χειρισμού δορυφόρου, δεν μπορείτε να τροποποιήσετε το πρόγραμμα που βρίσκεται τώρα σε λειτουργία. Όμως, μπορείτε πάντα να εμφανίσετε τα αποθηκευμένα πρόγραμμα, πιέζοντας το κατάλληλο πλήκτρο.
- Στη κατάσταση χειρισμού δορυφόρου, μπορείτε πάντα να κάνετε παύση του προγραμματιστή στη τοποθεσία που είστε, αν είναι απαραίτητο.
- Κατά τη διάρκεια οποιασδήποτε επικοινωνίας για οποιοδήποτε λόγο μεταξύ του Dialog+ και του Tele Manager, το πρόγραμμα που έχει αποθηκευθεί στον Dialog+ αντικαθίσταται αυτόματα από το πρόγραμμα που επιλέγεται στο Tele Manager.

ΕΠΙΠΛΕΟΝ ΟΘΟΝΕΣ ΤΗ ΘΕΣΗ ΧΕΙΡΙΣΜΟΥ ΔΟΡΥΦΟΡΟΥ (SATELLITE MODE):

1 - Οθόνη αναμονής. 2 πιθανότητες:

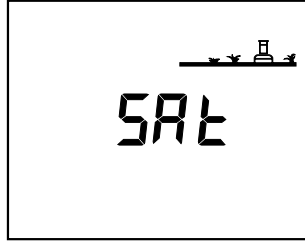

a) Λειτουργία αυτόματου ποτίσματος (ON)

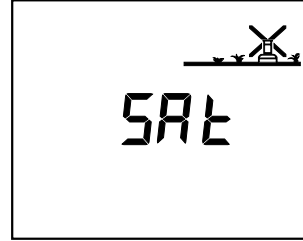

b) Το αυτόματο πότισμα δεν γίνεται (OFF)

2 - Οθόνη ON-OFF. Πιέζετε συνεχώς το μπλέ πλήκτρο 'ON/OFF'.
Υπάρχουν 3 πιθανότητες:

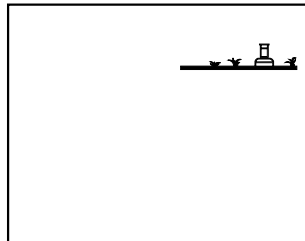

a) Δεν υπάρχει ένδειξη 'X'. Θα πραγματοποιηθεί αυτόματο πότισμα.
Μπορείτε να κάνετε παύση πιέζοντας 'OFF'.

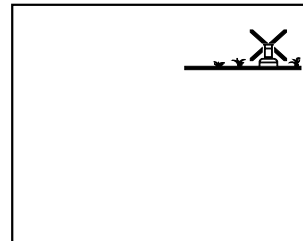

b) Υπάρχει το 'X' που αναβοσβήνει. Μπορείτε να πιέσετε το '+ON' για να επιτρέψετε το προγραμματισμένο πότισμα ή πιέζετε το 'OFF' για να το εμποδίσετε.

c) Υπάρχει το 'X' που δεν αναβοσβήνει. Δεν μπορείτε να κάνετε κάποια τροποποίηση στη τοποθεσία. Δεν θα γίνει αυτόματο πότισμα αλλά μπορείτε να κάνετε χειροκίνητη έναρξη στάσης ή κύκλου ποτίσματος. Μόνο το λογισμικό του Tele Manager μπορεί να τροποποιήσει τη κατάσταση.

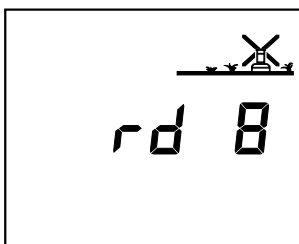

3 - Καθυστέρηση λόγω βροχής.

Η λειτουργία αυτή μπορεί να προγραμματισθεί μόνο από ένα ηλεκτρονικό προγραμματιστή που διαθέτει το Tele Manager. Δεν μπορείτε να τροποποιήσετε τη καθυστέρηση βροχής στη τοποθεσία. Όμως, μπορείτε να κάνετε χειροκίνητη έναρξη στάσεων και προγραμμάτων.

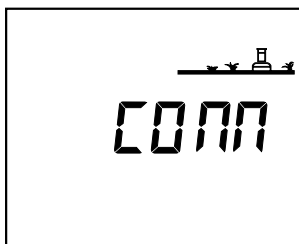

4 - Οθόνη επικοινωνίας

Η οθόνη αυτή δείχνει ότι ο δορυφόρος σας είναι σε επικοινωνία με το λογισμικό του Tele Manager.