

GR

‘H

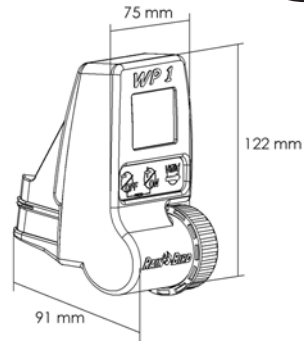

Βλέπ σχεδιάγραμμα σύνδεσης.

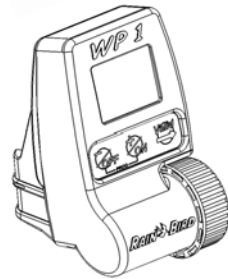
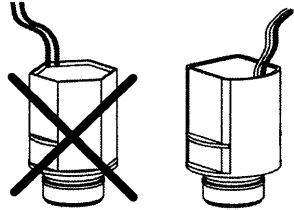

24 Vac

**Σωληνοειδής
βαλβίδα παλμού
TBOS 9V**

**Προγραμματιστής νόσ σταθμού για 1 σωληνοειδή
βαλβίδα παλμού TBOS Rain Bir**

Επιλέξτε τις κατάλληλες διατομές καλωδίων για να συνδέσει τις βάνες μ τον προγραμματιστή. Αν χριαστί να θάψιτ τα καλώδια, προβλέψιτ μηχανικό σύστημα προστασίας ή χρησιμοποιήσιτ ιδικό μοντέλο. Όλς οι συνδέσις πρέπι να σιγανοποιηθούν. Για το σκοπό αυτό, χρησιμοποιήσιτ τις συνδέσις Rain Bird "Quick Connect" : "KING" που παραδίδονται μαζί μ τον προγραμματιστή ή "DBR".

Σημαντικό:

Μ καλώδιο 1,5 mm², η μέγιστη απόσταση μεταξύ του προγραμματιστή και της βάνας ίναι 30 m.

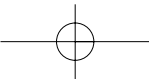

GR

**ΣΥΝΔΕΣΗ ΤΗΣ ΗΛΕΚΤΡΙΚΗΣ ΒΑΝΑΣ ΣΥΝΔΕΣΗ ΒΡΟΧΟΜΕΤΡΟΥ RSD-BEX
(ΠΡΟΑΙΡΕΤΙΚΟ)**

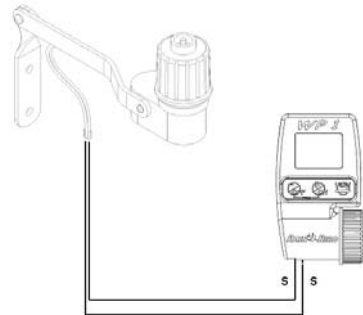
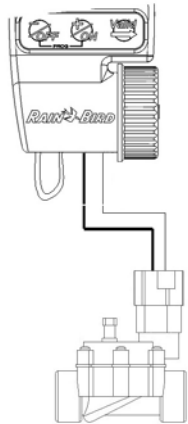

— Κόκκινο — Μαύρο

Η βάνα πρέπει να είναι ξεπλισμένη με σωληνοειδή βαλβίδα παλμού TBOS Rain Bird

Η συσκευή WP1 διαθέτει ίσοδο βροχομέτρου "νργού" τύπου. Σ περίπτωση βροχής, η συσκευή WP1 σταματά αμέσως αυτόματα την τρέχουσα άρδυση. Σημείωση: όταν νργοποιηθεί ο ανιχνυτής, εμφανίζεται ☁️ στην οθόνη. Το βροχόμετρο σταματά πίσης την άρδυση σ περίπτωση χιροκίνητου ξεκινήματος.

ΜΕΝΟΥ ΠΡΟΓΡΑΜΜΑΤΙΣΜΟΥ:



ή



- 1/ Επιλογή του τύπου ένδειξης
- 2/ Ρύθμιση του τρέχοντος έτους
- 3/ Ρύθμιση της ημερομηνίας
- 4/ Ρύθμιση του ρολογιού
- 5/ Επιλογή του κύκλου άρδωσης
- 6/ Ρύθμιση της διάρκειας άρδωσης
- 7/ Ρύθμιση των νάρξων
- 8/ Προπιλεγμένη οθόνη

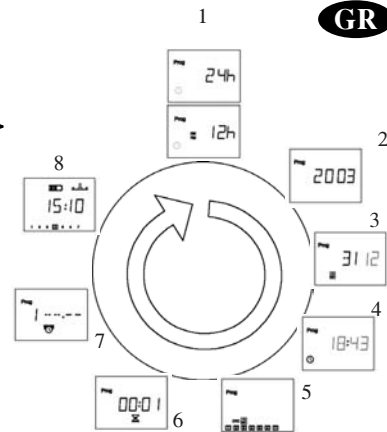
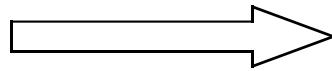

ΒΑΣΙΚΟ ΜΕΝΟΥ:

- ΠΡΟΑΙΡΕΤΙΚΕΣ ΛΕΙΤΟΥΡΓΙΕΣ:

- 1/ Προπιλεγμένη οθόνη
- 2/ Ρύθμιση του Rain Delay (καθυστέρηση λόγω βροχής)
- 3/ Water Budget (προϋπολογισμός νερού)
- 4/ Χιροκίνητο ξεκίνημα
- 5/ Θέση ON/OFF

- ΑΠΕΙΚΟΝΙΣΗ ΤΟΥ ΠΡΟΓΡΑΜΜΑΤΙΣΜΟΥ:

- 6/ Απικόνιση του κύκλου άρδωσης
- 7/ Απικόνιση της διάρκειας άρδωσης
- 8/ Απικόνιση των νάρξων

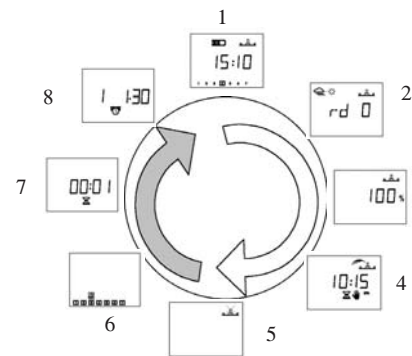

GR

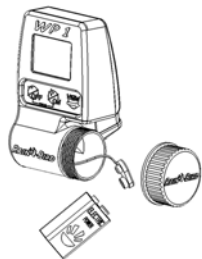
1 - ΤΟΠΟΘΕΤΗΣΗ ΤΗΣ ΜΠΑΤΑΡΙΑΣ:

Τοποθετήστε 1 αλκαλική μπαταρία 9V (6AM6/6LR61) ποιότητας (Varta ή ισοδύναμη)

Μόλις τοποθετήσετε την μπαταρία, εμφανίζεται η ξηγή οθόνη:



Σημαντικό: το ικονίδιο αυτό σημαίνει ότι έχει αλλάξει μπαταρία. Χρησιμοποιείτε αποκλειστικά μπαταρίες Varta ή ισοδύναμες

2 - ΠΡΟΣΒΑΣΗ ΣΤΟΝ ΤΡΟΠΟ ΠΡΟΓΡΑΜΜΑΤΙΣΜΟΥ

Η συσκευή WP1 διαθέτει "προστατευμένο" τρόπο προγραμματισμού. Ο τρόπος αυτός αποτρέπει την κατά λάθος αλλαγή του προγράμματος. Η πρόσβαση στο μονό προγραμματισμού γίνεται με 2 τρόπους:

- Κατά την τοποθέτηση των μπαταριών

- Πατώντας ταυτόχρονα:



, Εμφανίζεται η ξηγή οθόνη:

**Σημείωση:**

Μόλις ισέλεθτε στον Τρόπο Προγραμματισμού, εμφανίζεται "PROG" στην οθόνη



Σημείωση: για να παρατίντε τη διάρκεια ζωής των μπαταριών σας, η οθόνη τίθεται αυτόματα σε κατάσταση φδρίας μετά από ένα λπτό αδράνιας.

GR**1/ Επιλογή του τύπου ένδειξης της ώρας :**

Χρησιμοποιήστε τα πλήκτρα  και  για να μεταβί από τον τρόπο ένδειξης 24 ωρών στον τρόπο ένδειξης 12 ωρών (π.μ./μ.μ.) και αντίστροφα.



Αφού ολοκληρώσει την επιλογή σας, πατήστε  για να επικυρώσει

**2/ Ρύθμιση του τρέχοντος έτους. Παράδειγμα: 2003**

Χρησιμοποιήστε τα πλήκτρα  και  για να μεταβί από τον τρόπο ένδειξης 24 ωρών στον τρόπο ένδειξης 12 ωρών (π.μ./μ.μ.) και αντίστροφα.



Αφού ολοκληρώσει την επιλογή σας, πατήστε  για να επικυρώσει

**3/ Ρύθμιση του τρέχοντος μηνός. Παράδειγμα: 12 = Δεκέμβριος**

Χρησιμοποιήστε τα πλήκτρα  και  για να μεταβί από τον τρόπο ένδειξης 24 ωρών στον τρόπο ένδειξης 12 ωρών (π.μ./μ.μ.) και αντίστροφα.



Αφού ολοκληρώσει την επιλογή σας, πατήστε  για να επικυρώσει

**4/ Ρύθμιση της τρέχουσας ημέρας (σήμα). Παράδειγμα: 31 Δεκεμβρίου**

Χρησιμοποιήστε τα πλήκτρα  και  για να μεταβί από τον τρόπο ένδειξης 24 ωρών στον τρόπο ένδειξης 12 ωρών (π.μ./μ.μ.) και αντίστροφα.



Αφού ολοκληρώσει την επιλογή σας, πατήστε  για να επικυρώσει

5α/ Ρύθμιση των ωρών

Χρησιμοποιήστε τα πλήκτρα  και 

Αφού ολοκληρώσετε την πιλογή σας, πατήστε  για να επικυρώσετε

5β/ Ρύθμιση των λπτών

Χρησιμοποιήστε τα πλήκτρα  και 

Αφού ολοκληρώσετε την πιλογή σας, πατήστε  για να επικυρώσετε

6/ Επιλογή του τύπου άρδυσης

Εμφανίζεται "CYC" στην οθόνη.

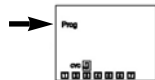

Χρησιμοποιήστε τα πλήκτρα  και  για να κάνετε την πιλογή σας από τους ξης τύπους άρδυσης:





- Κύκλος 7 ημερών
- Κύκλος άρδυσης τις ζυγές ημέρες
- Κύκλος άρδυσης τις μονές ημέρες (μ ή χωρίς άρδυση την 31η του μήνα)
- Εξατομικευμένος κύκλος

Επιλέξτε τον κύκλο (ημερολόγιο) που θέλετε και ακολουθήστε τις αντίστοιχες οδηγίες.

Αφού ολοκληρώσετε την πιλογή σας, πατήστε  για να επικυρώσετε (εμφανίζεται "CYC" στην οθόνη)

6.1/ Κύκλος για 7 ημέρες

Μ το πλήκτρο  μεταποίσιτ το δίκτη στις ημέρες (1 έως 7, 1 = Δυτέρα).

Τα πλήκτρα   πικυρώνουν ή ακυρώνουν τις ημέρες άρδυσης. Έχτ υπόψη σας ότι οι ημέρες που ακυρώνονται μ το πλήκτρο  δν ίναι πια ντός πλαισίου. Για την πικύρωση, βάλτ το δίκτη στο ψηφίο και πατήστ .

Στη συνέχια, πατήστ  για να πικυρώστ ή να μεταβίτ στη φάση 7.

Πατήστ  για να μεταβίτ στον πόμνο κύκλο.

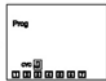
6.2/ Κύκλος άρδυσης τις ζυγές ημέρες

Πατήστ  για να πικυρώστ και να μεταβίτ στη φάση 7.

Πατήστ  για να μεταβίτ στον πόμνο κύκλο.

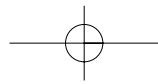

GR

6.3/ Κύκλος άρδυσης τις μονές ημέρες (χωρίς άρδυση την 31η του μήνα)

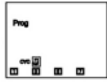

Πατήστ  για να πικυρώστ και να μεταβίτ στη φάση 7.

6.4/ Κύκλος άρδυσης τις μονές ημέρες (μ άρδυση την 31η του μήνα)

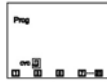



Πατήστ  για να πικυρώστ και να μεταβίτ στη φάση 7.

6.5/ Εξατομικωμένος κύκλος



α) Ρύθμιση της συνολικής διάρκειας του κύκλου (από 1 έως 15 ημέρες)

Μπορίτ να πιλέξτ ξεατομικωμένο κύκλο: 15 ημέρες, 14 ημέρες κλπ πατώντας τα πλήκτρα  

Πατήστ  για να ρυθμίστ την τρέχουσα ημέρα



β) Ρύθμιση της τρέχουσας ημέρας

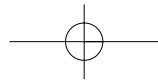

Πατήστ τα πλήκτρα  και  για να ρυθμίστ την τρέχουσα ημέρα.

Πατήστ  για να πικυρώστ και να μεταβίτ στη φάση 7.



GR



**7/ Ρύθμιση της διάρκειας άρδυσης**

Η ρύθμιση της διάρκειας άρδυσης σ σταθμό γίνεται μ τα πλήκτρα,  και  μ βήματα 1 λπτού, από 1 λπτό έως 12 ώρες. Ο χρόνος άρδυσης σ σταθμό εμφανίζεται σ ώρες και λπτά.

**8/ Ρύθμιση των νάρξεων**

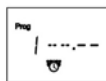

Έχτ τη δυνατότητα να κλίτ μέχρι 8 ποτίσματα την ημέρα ούτως ώστ να γίνεται τμηματικά η άρδυση.



Μ τα πλήκτρα  και  μπορίτ να πηγαίντ μπροστά ή πίσω ώπως για τη ρύθμιση της ώρας.

Αφού ρυθμίστ την πρώτη έναρξη: για να μεταβίτ στην πόμνη έναρξη, πατήστ .

Σημίωση: δν ίναι υποχρωμένοι να χρησιμοποιίτ και να ρυθμίζτ τις 8 νάρξεις! Επιπλέον, ο προγραμματιστής αναλαμβάνι να παναφέρει τις ώρες έναρξης σ χρονολογική σιρά (από 00.00 έως 23.59).

Για να ακυρώστ μια έναρξη, πιλέξτ την έναρξη που θέλίτ να σβήστ και πατήστ τα πλήκτρα  ή  μέχρι να μφανιστί η πόμνη οθόνη.

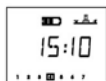
**9/ Προπιλεγμένη οθόνη**





Η οθόνη αυτή σημαίνι ότι έχτ ολοκληρώστ τον προγραμματισμό της αυτόματης άρδυσης που θέλίτ. Δίχνι την τρέχουσα ώρα, τη θέση OFF κλπ.

Όταν η οθόνη θί σ κατάσταση φδρίας, ίναι η πρώτη οθόνη που μφανίζεται αν πατήστ οιοδήποτ πλήκτρο.

Οι προαιρετικές λειτουργίς ακολουθούν. Πατήστ .



10/ Ρύθμιση του Rain Delay

Μπορίτ να μεταθέστ το πότισμα από 1 έως 15 ημέρς την ποχή που βρέχι. Πατήστ  ή  για τη ρύθμιση. Τα ικονίδια  και  μφανίζονται σ όλς τις οθόνς. Κάθ μέρα, ο προγραμματιστής δίχνι τις μέρς που μένουν πριν ξαναρχίσι η άρδυση ανάλογα μ τον προγραμματισμό σας. Η πανέναρξη ίναι αυτόματη.

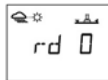



GR

Σημίωση: για να ακυρώστ ένα Rain Delay, πηγαίντ στην οθόνη Rain Delay και βάλτ τον αριθμό ημρών 0. Έχτ υπόψη σας ότι ίναι αδύνατο να ξεκινήστ ακόμα και χιροκίνητα την άρδυση μ τη ρύθμιση Rain Delay.



11/ Water Budget

Ο προγραμματιστής διαθέτι λειτουργία ποχιακής προσαρμογής (τη λγόμνη Water Budget) η οποία πιτρέπι την προσαρμογή της ροής νρού από 0 έως 200% χωρίς τροποποίηση των χρόνων άρδυσης. Η ρύθμιση στο 100% σημαίνι ότι όλοι οι σταθμοί λειτουργούν σύμφωνα μ τον προγραμματισμένο χρόνο άρδυσης.

Η λειτουργία Water Budget μπορί να χρησιμοποιηθί για τη μίωση της άρδυσης τους χιμρινούς μήνς ή για την αύξηση τις περιόδους ιδιαίτρης ξηρασίας. Χρησιμοποιήστ τα πλήκτρα  και  για να αυξήστ ή να μιώστ τους χρόνους άρδυσης μ βήματα του 10%.

Παράδειγμα: το "80" δίχνι μίωση κατά 20% του προγραμματισμένου χρόνου. Αν ο σταθμός έχι ρυθμιστί στα 10 λπτά, η πραγματική διάρκεια θα ίναι 8 λπτά. Ο χρόνος άρδυσης που έχι μιωθί ή αυξηθί μ' αυτό τον τρόπο δν μφανίζται στην οθόνη. Σ κάθ περίπτωση, το ικονίδιο % μφανίζται αυτόματα στην οθόνη (9) όταν χρησιμοποιίται το Water Budget.

Για να σταματήστ το Water Budget, ρυθμίστ το στο 100%.





12/ Χιροκίνητο ξεκίνημα

GR

Η λειτουργία αυτή γίνεται σ 2 φάσεις:



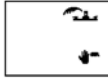

α) Ρύθμιση της διάρκειας της χιροκίνητης άρδωσης: προπιλεγμένα, η συσκευή WP1 σας προτίνει την προγραμματισμένη διάρκεια άρδωσης. Μπορίτ να τροποποιήστ αυτή τη διάρκεια πατώντας  και 

Πατήστ το πλήκτρο 





β) Έναρξη λειτουργίας της άρδωσης:

Πατήστ το πλήκτρο  για να υργοποιήστ το χιροκίνητο ξεκίνημα. Η άρδωση σταματά αυτόματα όταν πράσι η καθορισμένη διάρκεια. Αν θέλτ να σταματήστ τη χιροκίνητη άρδωση πριν την καθορισμένη διάρκεια στο “α”, πατήστ 

13/ Θέση ON/OFF



Η προπιλεγμένη θέση ίναι "ON" η οποία πιτρέπι την άρδωση ανάλογα μ τον προγραμματισμό που έχτ κάνι. Μπορίτ να παύστ πρόσκαιρα την άρδωση (π.χ. όταν βρέχι) ανξάρτητα από τον προγραμματισμό και χωρίς να χριαστί να τον τροποποιήστ. Πηγαίντ στη λειτουργία όπου το χι που διαγράφι ένα ποτιστήρι αναβοσβήνι. Για να παύστ πρόσκαιρα την άρδωση, πατήστ  Το χι που διαγράφι το ποτιστήρι σταθροποιίται.

Όταν μετακινήστ μέσα στο μνού μ το πλήκτρο  διαπιστώντ ότι το χι που διαγράφι το ποτιστήρι δν ξαφανίζται. Καμία άρδωση δν ίναι δυνατή ακόμα κι αν τη ξεκινήστ χιροκίνητα. Για να πιτρέψτ και πάλι την άρδωση, πατήστ  μέχρι την οθόνη όπου αναβοσβήνι το χι.

Πατήστ τότε  . Το χι ξαφανίζται από την οθόνη.

GR

ΔΗΛΩΣΗ ΣΥΜΜΟΡΦΩΣΗΣ ΜΕ ΤΙΣ ΕΥΡΩΠΑΙΚΕΣ ΟΔΗΓΙΕΣ

Δηλώνω ότι η συσκευή τύπου WP1, προγραμματιστής άρδυσης, είναι σύμφωνη με τις Ευρωπαϊκές οδηγίες 89/336/ΕΟΚ και 93/31/ΕΟΚ σχετικά με την ηλεκτρομαγνητική συμβατότητα.

Η συσκευή τύπου WP1 τροφοδοτείται με μπαταρία. Η πλάκα στοιχείων κατασκευής του προγραμματιστή WP1 βρίσκεται στο πίσω μέρος της συσκευής.

Aix en Provence, 01/09/03

Γενικός Διευθυντής

RAIN BIRD EUROPE

Υπογραφή

